











СПЕЦИФІКАЦІЯ ДОПОМІЖНИХ МАТЕРІАЛІВ

| № п\п | Арт. № | Найменування | Од. виміру | К-сть | Примітки |
|----------|--------|---|---------------------|-------|---|
| a | | Корпус стяжки MINIFIX 15 | шт. | 12 |  |
| b | | Болт стяжки MINIFIX з конфірматною різьбою 5x11 | шт. | 12 |  |
| c | | Направляючі , 450 мм | компл. | 4 |  |
| d | | Дюбель-шкант 8x30 мм | шт. | 8 |  |
| e | | Шуруп Ø4x40 | шт. | 32 |  |
| f | | Шуруп Ø4x30 | шт. | 8 |  |
| g | | Шуруп Ø4,2x13 з плоскою головкою | шт. | 168 |  |
| h | | Корпус стяжки RAFIX 20: | шт. | 2 |  |
| i | | Болт для RAFIX з конф.різьбою 5x11 | шт. | 2 |  |
| j | | Ручки для шухляд | шт. | 8 | |
| | | Разом | шт. | 256 | |
| | | | Комод Лучана | | |

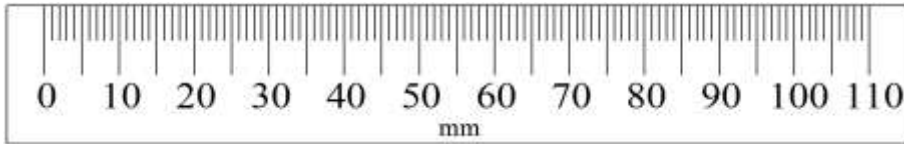

- (UA) Інструкція по монтажу
- (D) Montageanleitung
- (FR) Notice de montage
- (NL) Handleiding voor de montage
- (CZ) Montážní návod
- (HU) Szerelési útmutató

- (GB) Assembly instructions
- (IT) Istruzioni di montaggio
- (PL) Instrukcja montażu
- (SK) Návod na montáž
- (RO) Instrucțiuni de montaj
- (TR) Montaj talimatı

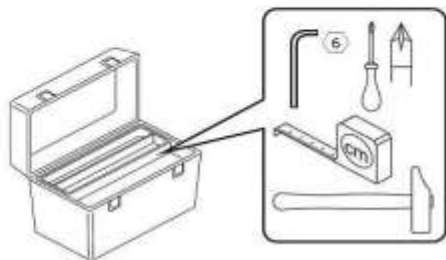

1

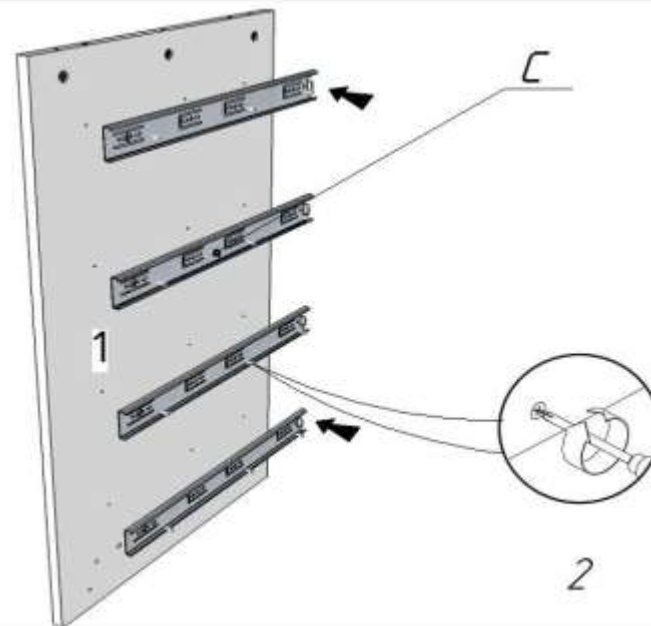

2

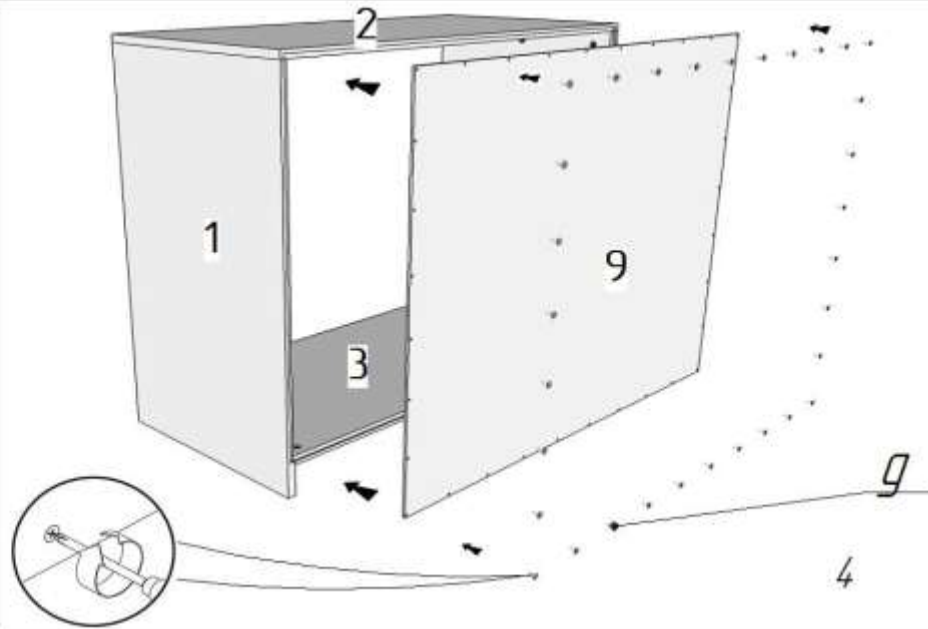
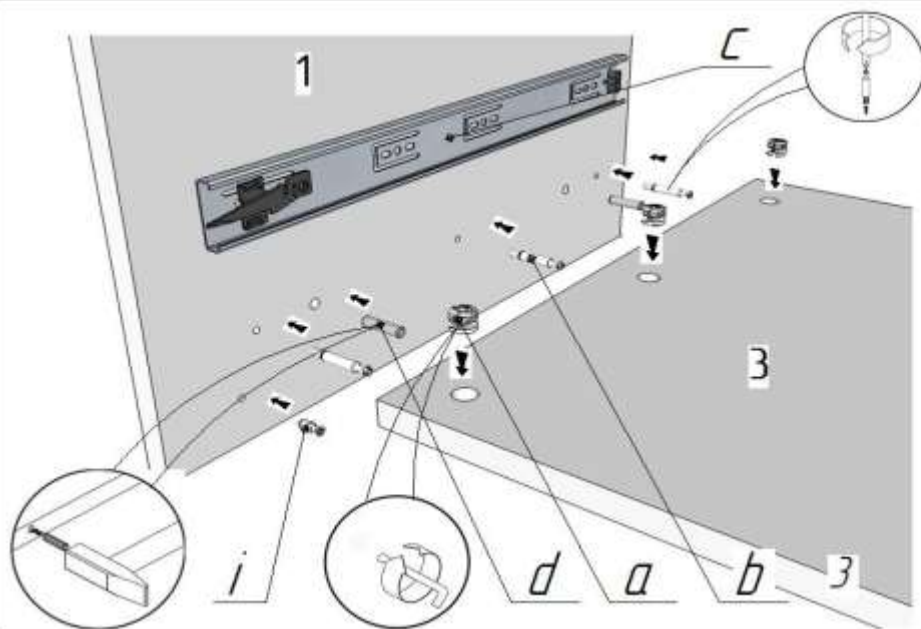

4

