











СПЕЦИФІКАЦІЯ ДОПОМІЖНИХ МАТЕРІАЛІВ

№ п\п	Арт. №	Найменування	Од. виміру	К-сть	Примітки
a		Корпус стяжки MINIFIX 15	шт.	12	
b		Болт стяжки MINIFIX з конфірматною різьбою 5x11	шт.	12	
c		Направляючі , 450 мм	компл.	4	
d		Дюбель-шкант 8x30 мм	шт.	8	
e		Шуруп Ø4x40	шт.	32	
f		Шуруп Ø4x30	шт.	8	
g		Шуруп Ø4,2x13 з плоскою головкою	шт.	168	
h		Корпус стяжки RAFIX 20:	шт.	2	
i		Болт для RAFIX з конф.різьбою 5x11	шт.	2	
j		Ручки для шухляд	шт.	8	
		Разом	шт.	256	
			Комод Міледа		

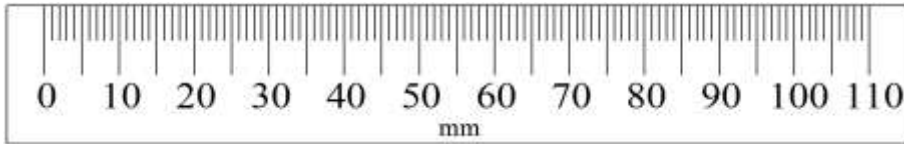

UA Інструкція по монтажу

D Montageanleitung

FR Notice de montage

NL Handleiding voor de montage

CZ Montážní návod

HU Szerelési útmutató

GB Assembly instructions

IT Istruzioni di montaggio

PL Instrukcja montażu

SK Návod na montáž

RO Instrucțiuni de montaj

TR Montaj talimatı

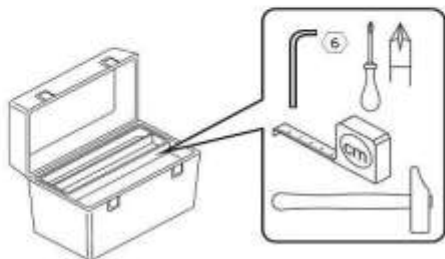

1

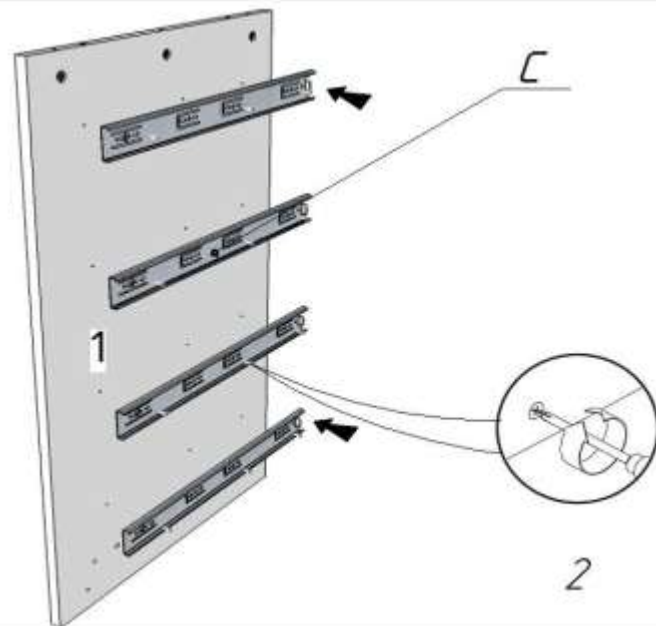

2

