

Рекомендації з експлуатації та обслуговування

Якість і комплектність виробу рекомендується перевіряти в магазині при покупці в розпакованому вигляді. Збірка виробу повинна проводитися в порядку, викладеному в цій інструкції. У процесі експлуатації виробів необхідно періодично затягувати ослаблені гвинтові з'єднання. У разі необхідності переміщення виробу по квартирі перед його перестановкою, необхідно повністю звільнити від вантажу. Щоб уникнути поломки наявних опор, пересування проводити над рівнем підлоги.

Основні правила догляду:

- Температура повітря в приміщенні повинна бути 18-24 ° С, а вологість У межах 40-65%;
- Виріб повинен бути встановлений на відстані не менше 50 см від радіаторів або системи опалення;
- Щоб уникнути жолоблення деталей і зміни кольору виробу слід уникати встановлення меблів на прямих сонячних променях;
- Спеціальними засобами, призначеними для догляду за дерев'яними покриттями необхідно регулярно очищати вироби від слідів пилу та жиру; для виробів покритих олією використовувати систему матеріалів по догляду за олійованими покриттями Legno-Reiniger (80025) і Legno-Pflege-Öl (50882).
- Не допускати великих динамічних навантажень на конструкцію комода;

При експлуатації виробів ЗАБОРОНЯЄТЬСЯ:

- В процесі складання та експлуатації набору ставати ногами на горизонтальні поперечини;
- Зберігати і перевозити виріб без захисної упаковки.

Гарантія виробника:

1. Гарантійний термін експлуатації виробу - 12 місяців з дня продажу магазином. У період гарантійного терміну виробник гарантує ремонт виробів або їх заміну, якщо споживачем не порушені правила експлуатації.
2. Претензії пред'являються споживачем безпосередньо в торговельну організацію, в якій було придбано меблі, пред'явивши "Інструкцію по складанню і копію товарного чека.
3. Виріб Шафа Жизель 1950x660x2200 мм, відповідає вимогам ГОСТ 19917-93 (ГО)
4. Термін служби виробу - 10 років.
5. Підприємство-виробник залишає за собою право вносити зміни в конструкцію виробу, не погіршуючи його конструктивні та експлуатаційні характеристики.

Важливо! Зберігайте, будь ласка, інструкцію (паспорт виробу) у разі повторного монтажу. У разі реклаमाції користуйтеся, будь ласка, позначенням з інструкції.

Інструкція по монтажу (паспорт виробу)

Шафа « Жизель »
Шафа « Жизель » 1950x660x2200 мм.

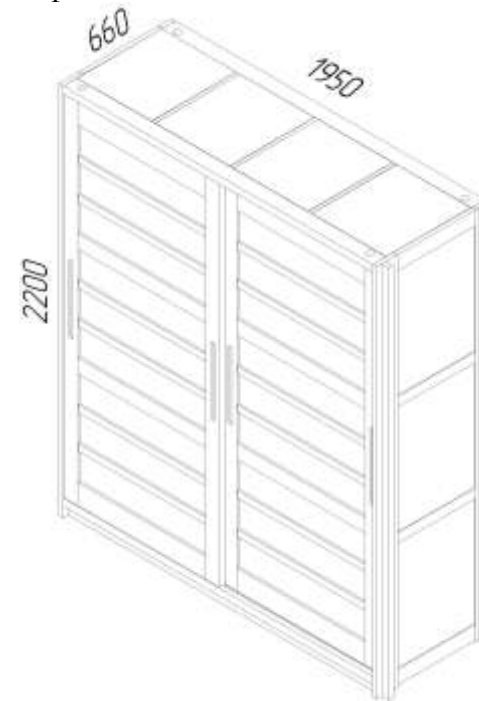

Технічні характеристики: конструкція комода Жизель » з масиву , складається з двох бокових стінок , кришки , проміжкових рейок , задньої стінки, та шухляд. Меблеві деталі виробу покриті маслом з усіх сторін.

Призначення виробу : для обстановки в спальні
Матеріал: масив бука.

Дата виготовлення

Штамп ВТК

Дата продажу

Штамп магазину

Виробник: ТзОВ « К*Лен », Україна, 90130 , Закарпатська область, Іршавський р н , с. Льниця , вул. Лесі Українки 7 , тел \ факс: +38 (03144) 79-578 , e mail : klenua@hotmail.com .

1. Комплектність виробу

№	Найменування	Довжина, ширина, мм.	К-ть, шт.	№ коробки
1	Верх	1820x660	1	2/6
2	Низ	1820x660	1	2/6
3	Перегородки	2060x576	3	3/6
4	Боковини	2200x660	2	1/6
5	Дверка	2056x915	2	4/6
6	Верхня направляюча на дверки	86x22	1	4/6
7	Направляючі для вішака штанів	550x40	2	6/6
8	Боковини вішака штанів	550x50	2	6/6
9	Задня стінка вішака штанів	364x50	1	6/6
10	Верхня розпорка вішака штанів	418x40	1	6/6
11	Колики вішака штанів	530x20	5	6/6
12	Стопорна планка на вішак для штанів	450x40	1	6/6
13	Нижня царга	1820x60	1	1/6
14	Полка	439x571	15	3/6;6/6
15	Штанга для вішаків	452x40	3	6/6
16	Шухляда	434x400	4	5/6
17	Задня стінка (фанера)	2098x459	4	1/6

3.15. Готовий виріб

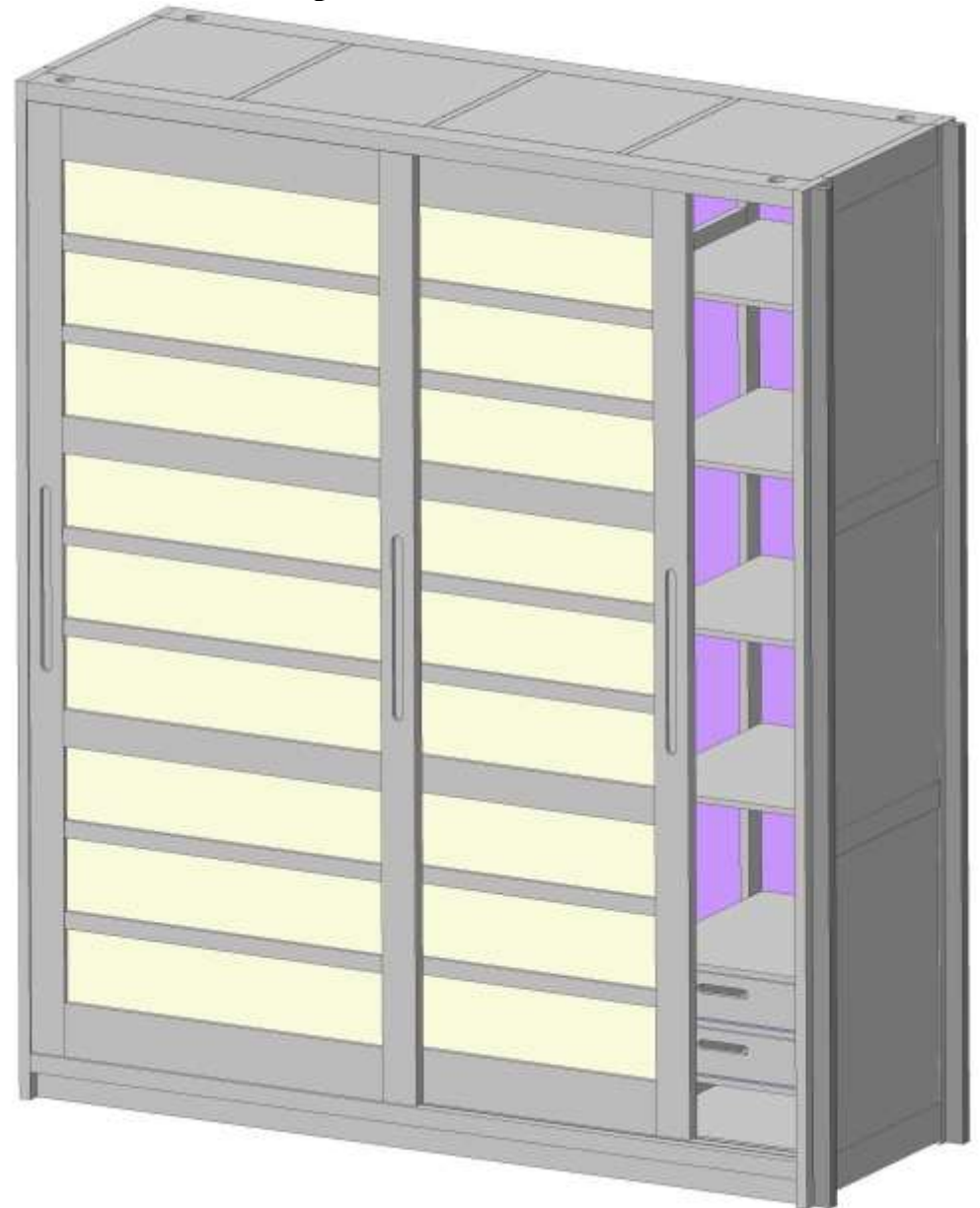

3.13. Встановлення штанги для вішаків

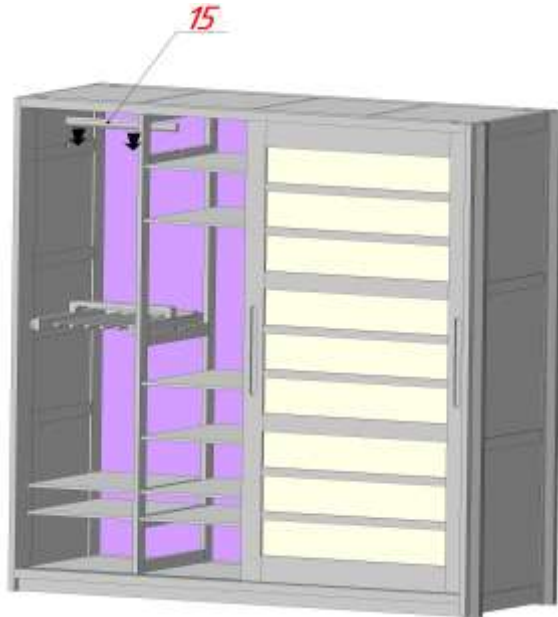

3.14. Встановлення шухляд

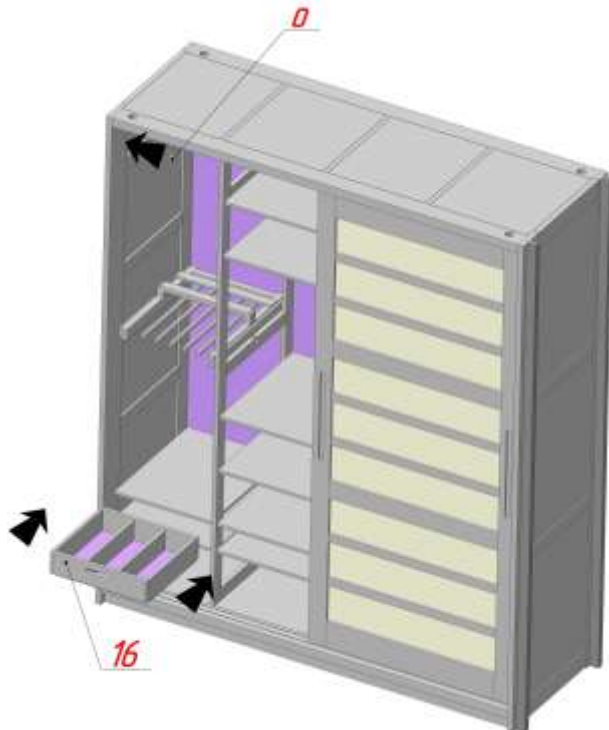

2. Таблиця елементів з'єднання

№	Найменування	К-ть, шт.	Зображення
a	Дюбель-шкант 8x30 мм	120	
b	Шуруп 2,0x20 сталь оцинкована	180	
c	Корпус стяжки MINIFIX	6	
d	Саморіз Ø4x40	4	
e	Болт стяжки MINIFIX	6	
f	Корпус стяжки RAFIX	2	
g	Болт стяжки RAFIX	2	
h	Механізм ходовий StarTec лівий для внутрішніх дверей	2	
i	Механізм ходовий StarTec правий для внутрішніх дверей	2	
j	Шпилька 8x95	12	
k	Гайка М8	12	
l	Півмісяць	12	
m	Полкотримач	2	
n	Саморіз Ø4x25	8	
o	П'яти пойлокові	4	
p	Заглушки на мініфікс Ø15	6	
r	Саморіз Ø4x16	12	

3. Порядок монтажу

3.1. З'єднання верхньої і нижньої частини з перегородками

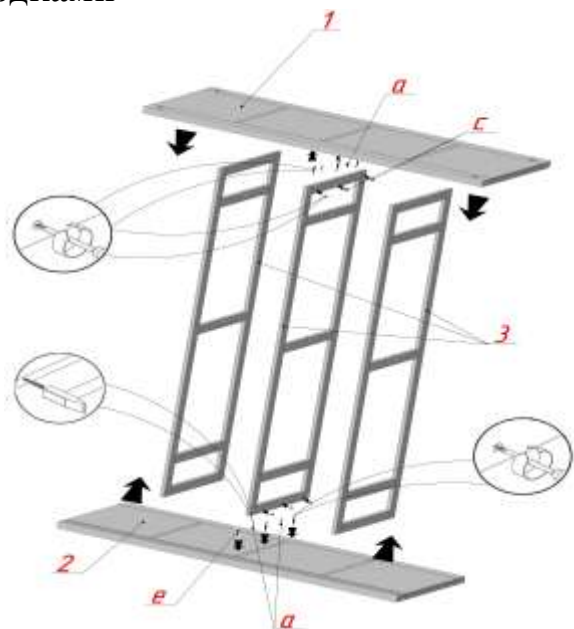

3.2. Кріплення боковин до конструкції

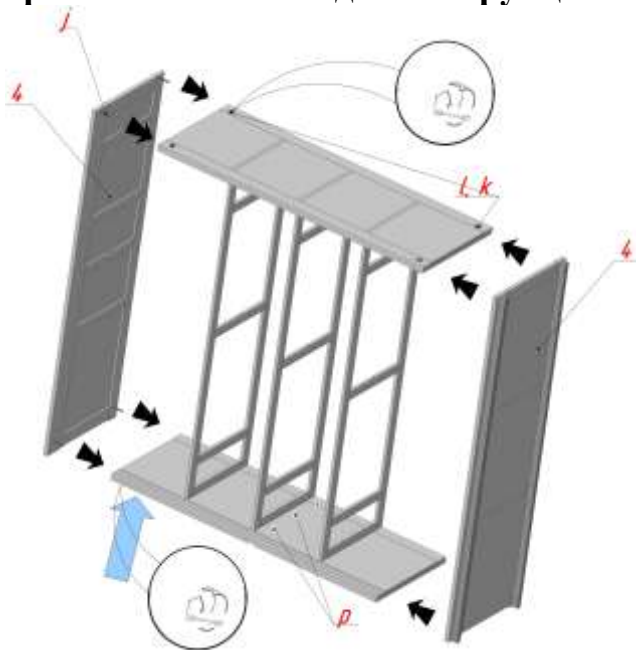

3.11. Встановлення нижньої царги

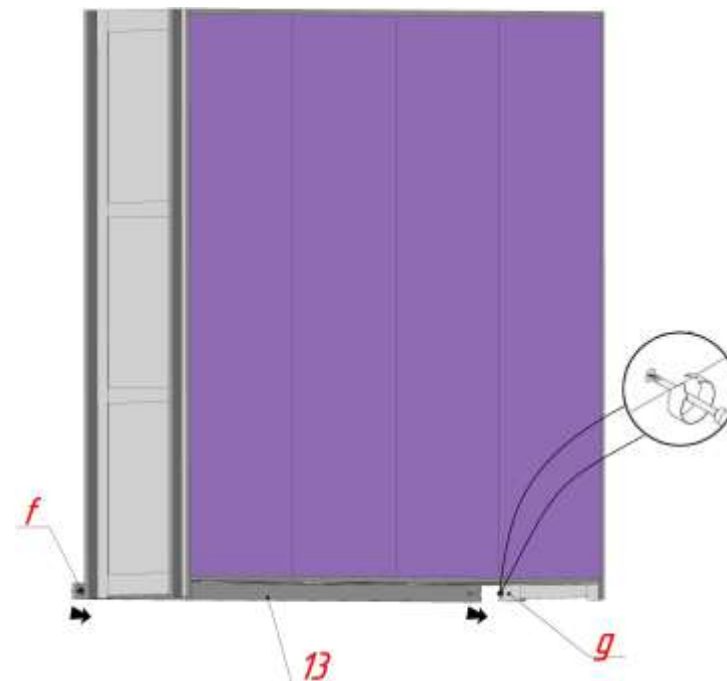

3.12. Встановлення полок

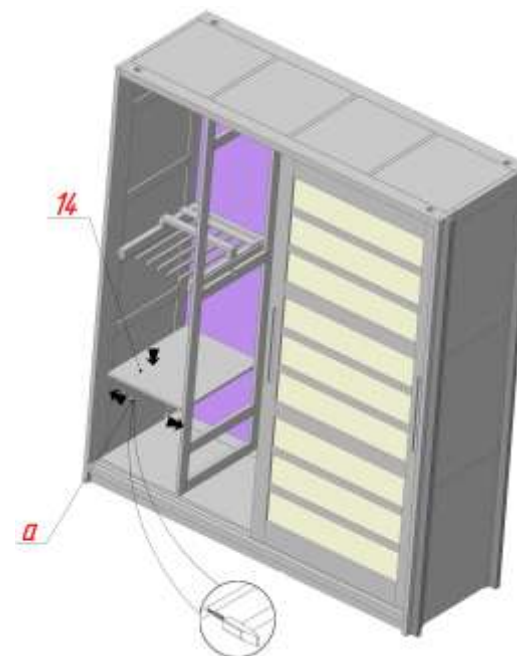

3.9. Встановлення вішака в шафу і монтування стопорної планки.

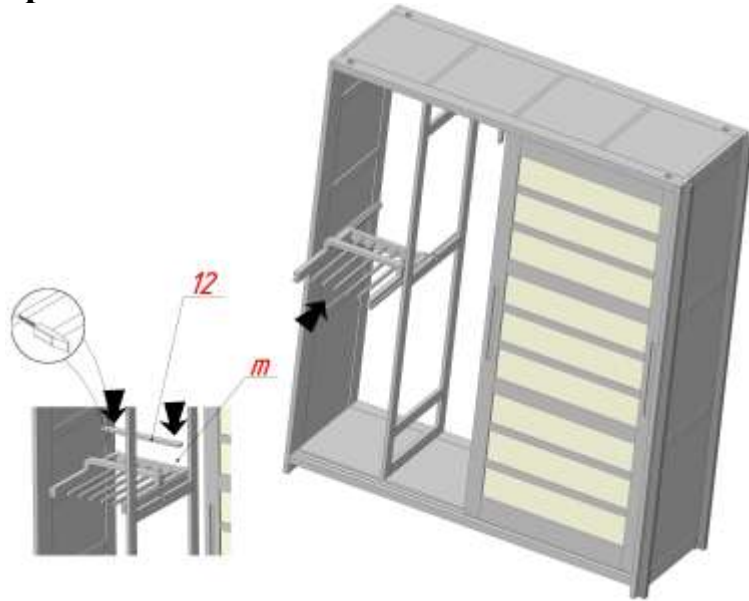

3.10. Кріплення задньої стінки

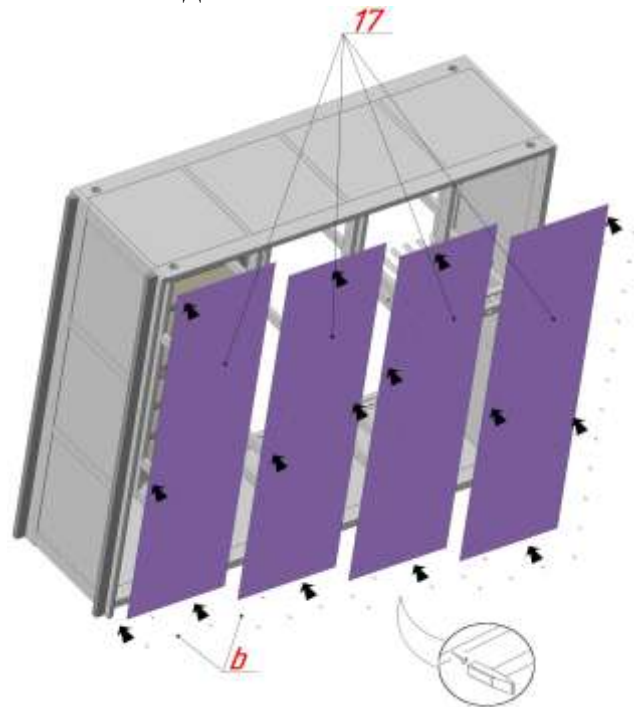

3.3. Встановлення ходового механізму в дверки

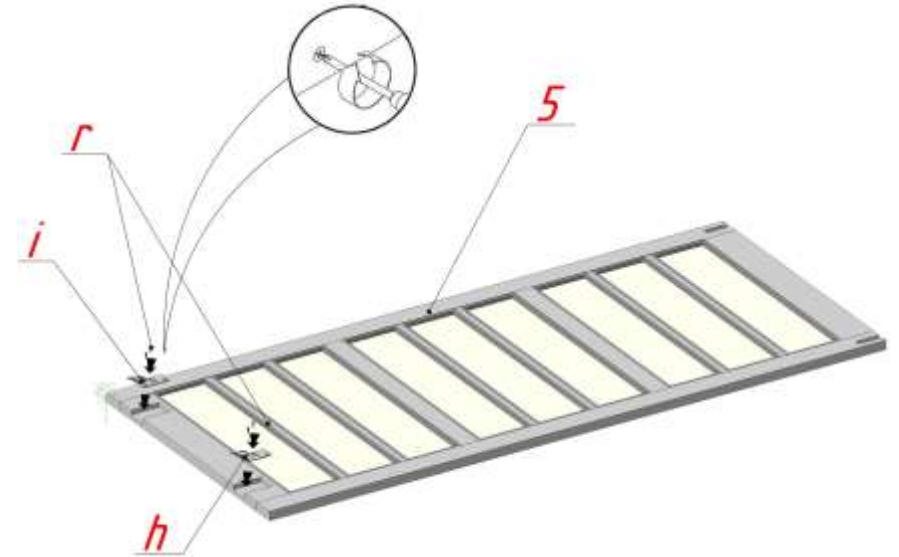

3.4. Встановлення дверок в шафу

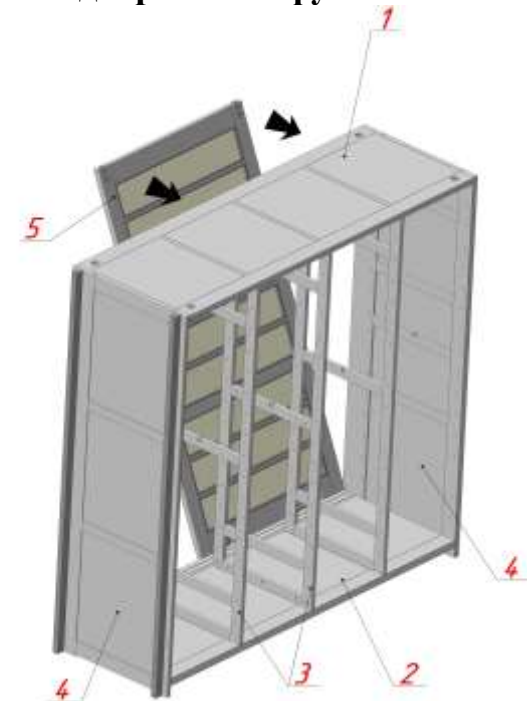

3.5. Встановлення верхньої направляючої на дверки

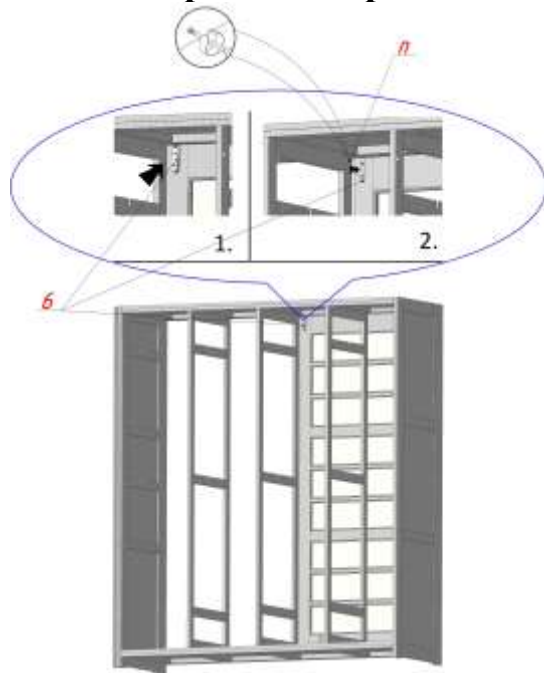

3.6. Встановлення другої дверки.

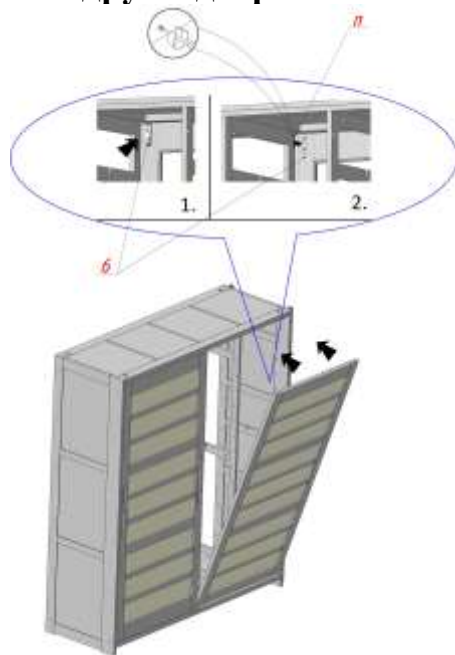

3.7. Встановлення направляючих для вішака штанів

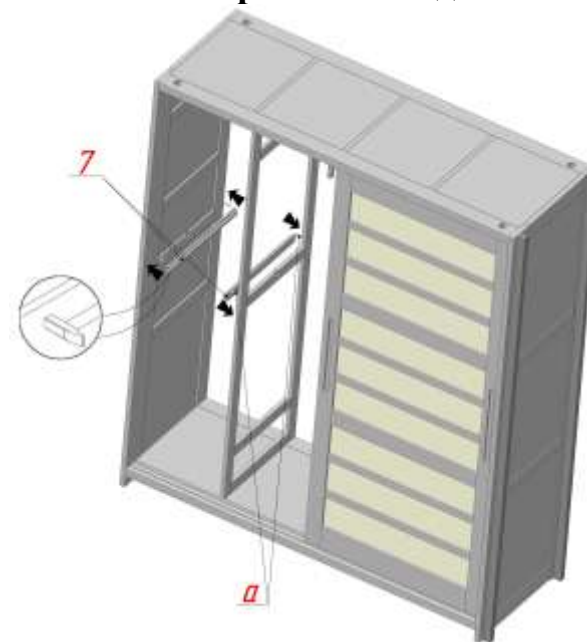

3.8. Складання вішака для штанів

